

# Serie COSMOS

Modelo: 5-21301-RGB

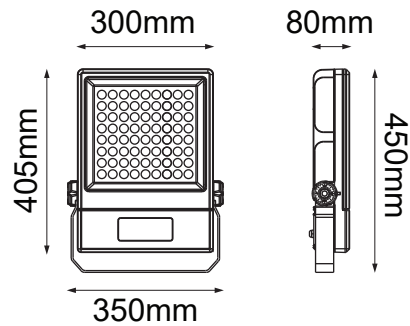

Versión **RGB**

## CARACTERÍSTICAS DEL PRODUCTO:

### GENERAL:

DESCRIPCIÓN: REFLECTOR

TIPO DE LED: SMD3737

CANTIDAD DE LED: 72

WATTS: 150W

RGB CAMBIO DE COLOR

VIDA ÚTIL: 50,000 h

MATERIAL: ALUMINIO

**\*REQUIERE CONTROLADOR Y FUENTE DE PODER**

### ICONOGRAFÍA:

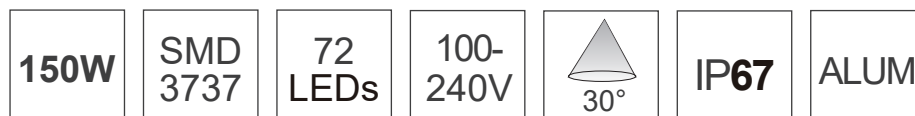

# Serie COSMOS

Modelo: 5-21301-RGB



**1**

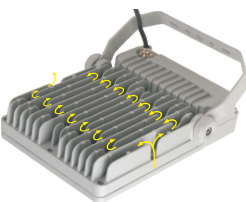

Alta y eficiente disipación del calor a través de un Laberinto -Al diseñado lo que da un óptimo flujo de aire para una mejor disipación de calor.

**2**

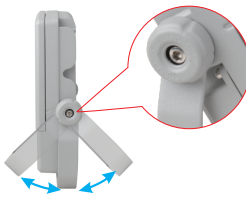

Dependiendo del lugar de montaje de la pieza; los soportes pueden ajustarse de hasta 90°. La pieza cuenta con un diseño Multi-Ángulo adecuándolo para cualquier tipo de instalación!

## Diagrama de Conexión:

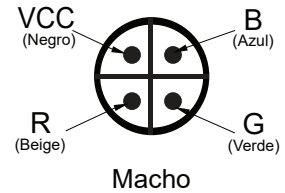

Diagrama de conexión 1. Este producto puede utilizarse por sí solo o puede conectarlo a más de un reflector (Máx 50pzas).  
 de Reflector: 2. La distancia entre uno y otro reflector no debe de ser mayor a 25m.  
 3. El conector Macho en la última pieza de la línea debe protegerse con una tapa a prueba de agua.

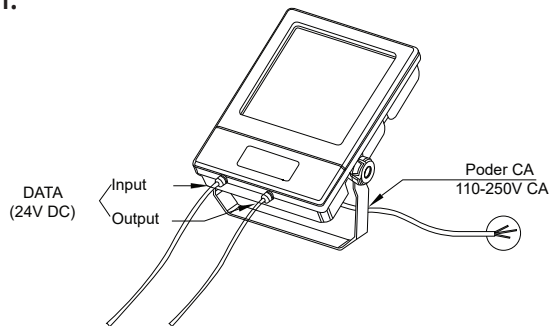
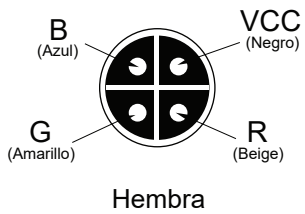